

GRILLE DE SERPENT

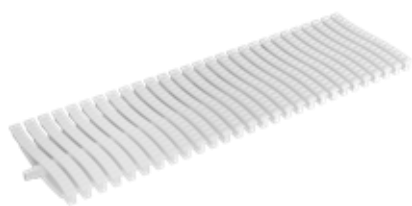

INDEX

1. Données et documentation
2. Utilisez
3. Spécifications

1. DONNÉES ET DOCUMENTATION

Code	Description	Dimensions (mm)	Poids	Couleur	Paquet / Palette
POZ90-1351PMBB	Serpent à grille 130	130 x 20 x 500	0,490 kg/pc.	Bianca	15 pièces / 240 pièces
POZ90-1351PMA	Serpent à grille 130	130 x 20 x 500	0,490 kg/pc.	Azzurra	15 pièces / 240 pièces
POZ90-1361PMBB	Serpent à grille 200	200 x 20 x 500	0,700 kg/pc.	Bianca	10 pièces / 160 pièces
POZ90-1361PMA	Serpent à grille 200	200 x 20 x 500	0,700 kg/pc.	Azzurra	10 pièces / 160 pièces
POZ95-1322	Profilé moulable pour Snake Grill	2.500	0,100 Kg/m	Blanc	50 m / 1 500 m

MATÉRIEL

Fabriqué en PP (polypropylène).

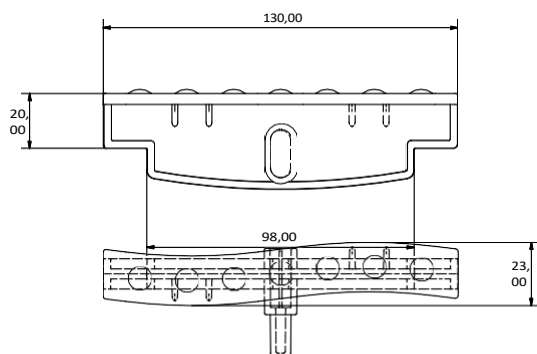

POZ90-1351PMx

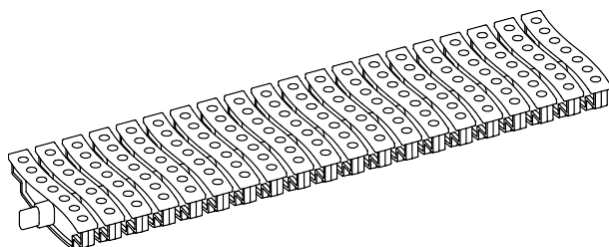
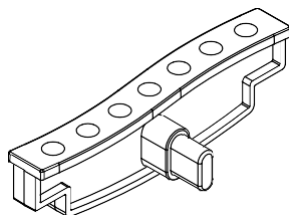
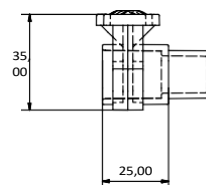

GRILLE DE SERPENT

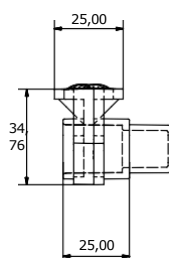
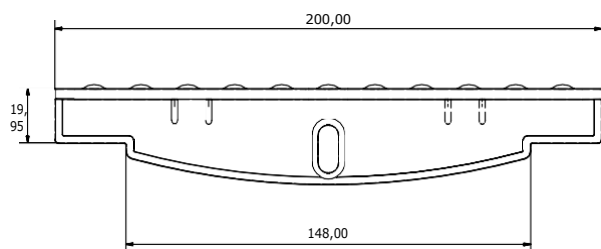

POZ90-1361PMx

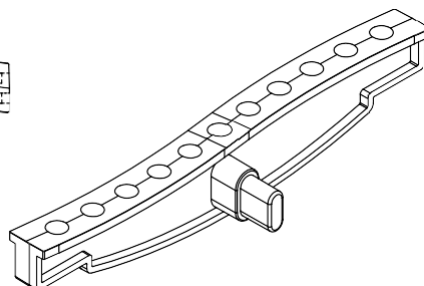
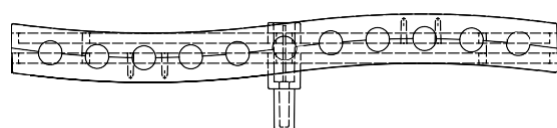
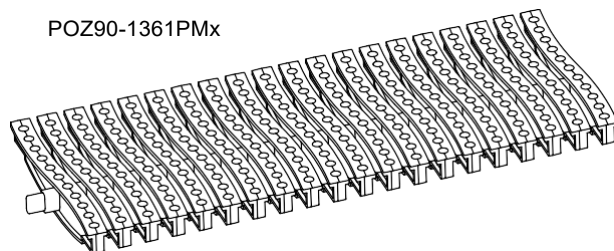

2. UTILISER

Utilisé au bord des piscines pour permettre à la fois un débit d'eau délibérément ralenti et une empreinte au sol adaptée au passage des piétons.

3. ÉLÉMENTS DE SPÉCIFICATION

Entrée	Description	Unité	Prix
Dak.D.POZ90.13x1PMx	Fourniture et pose d'un caillebotis modulaire et réglable avec un écoulement des eaux délibérément ralenti et une empreinte au sol adaptée au passage des piétons. Ses éléments sont interchangeables et, grâce au bouchardage, offrent une surface antidérapante. La grille est composée de 20 modules pour atteindre 500 mm. Dimensions 130 x 20 x 500 ou 200 x 20 x 500 mm. Disponible en blanc ou bleu clair. Le profilé de la grille Snake peut être façonné à chaud selon vos besoins (uniquement pour la taille 200 mm). Fabriqué en PP (polypropylène). Utilisé au bord des piscines pour permettre à la fois un débit d'eau délibérément ralenti et une empreinte au sol adaptée au passage des piétons.		
Dak.D.POZ90.1351PMBB	Blanc - 130.....	pc.	-
Dak.D.POZ90.1351PMA	Bleu clair - 130.....	pc.	-
Dak.D.POZ90.1361PMBB	Blanc - 200.....	pc.	-
Dak.D.POZ90.1361PMA	Bleu clair - 200.....	pc.	-