

FINESTRA PER MANSARDA DK 500V



INDICE

1. Dati e documentazione
2. Utilizzo
3. Sistema di ventilazione/Accessori
4. Dati Tecnici
5. Voci di capitolato

1. DATI E DOCUMENTAZIONE

Codice	Descrizione	Misure (mm)	Peso	Pkg / Pallet
ROOF1-4010V	DK 500V	550 x 780	18,0 kg/pz.	1 pz. / 12 pz.
ROOF1-4011V	DK 500V	550 x 980	21,0 kg/pz.	1 pz. / 12 pz.
ROOF1-4017V	DK 500V	660 x 980	24,0 kg/pz.	1 pz. / 12 pz.
ROOF1-4012V	DK 500V	660 x 1.180	27,0 kg/pz.	1 pz. / 12 pz.
ROOF1-4013V	DK 500V	780 x 980	27,0 kg/pz.	1 pz. / 9 pz.
ROOF1-4014V	DK 500V	780 x 1.180	31,0 kg/pz.	1 pz. / 9 pz.
ROOF1-4015V	DK 500V	780 x 1.400	36,0 kg/pz.	1 pz. / 9 pz.
ROOF1-4018V	DK 500V	940 x 980	31,0 kg/pz.	1 pz. / 9 pz.
ROOF1-4016V	DK 500V	1.140 x 1.180	42,0 kg/pz.	1 pz. / 9 pz.
ROOF1-4019V	DK 500V	1.340 x 980	42,0 kg/pz.	1 pz. / 9 pz.

MATERIALE

Realizzata in alluminio ossidato preverniciato, telaio interno in legno di pino silvestre, privo di nodi e trattato con vernice acrilica trasparente, vetro per evitare il "ponte termico" 4-16-4 mm (vetro isolante temperato interno ed esterno da 4 mm e una intercapedine da 16 mm).

2. UTILIZZO

Utilizzata nei sottotetti a mansarda ad uso abitativo e/o insistenti su locali destinati ad altre attività.

La finestra deve essere installata insieme al raccordo universale ROOF4-406*V

N.B: Non può essere installata su coperture piane in quanto necessita di un'inclinazione minima di 15°

FINESTRA PER MANSARDA DK 500V

01

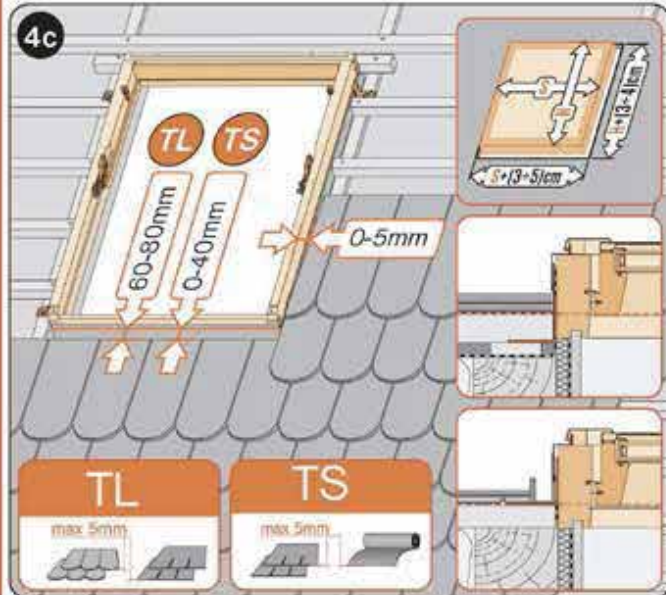
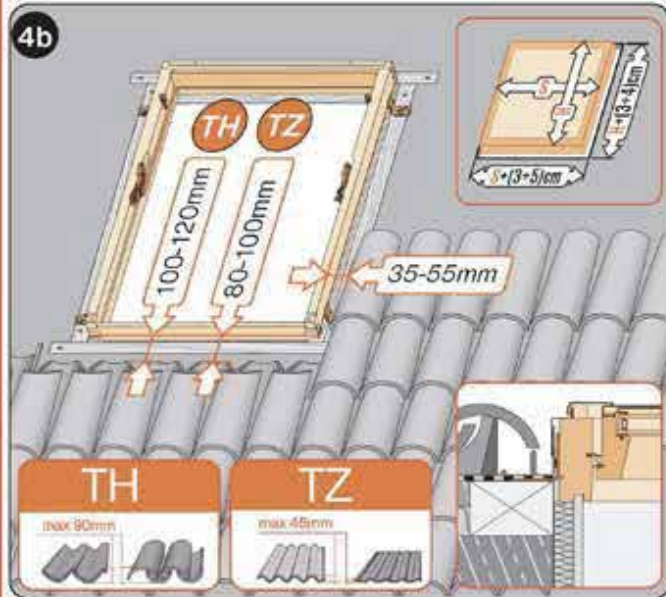
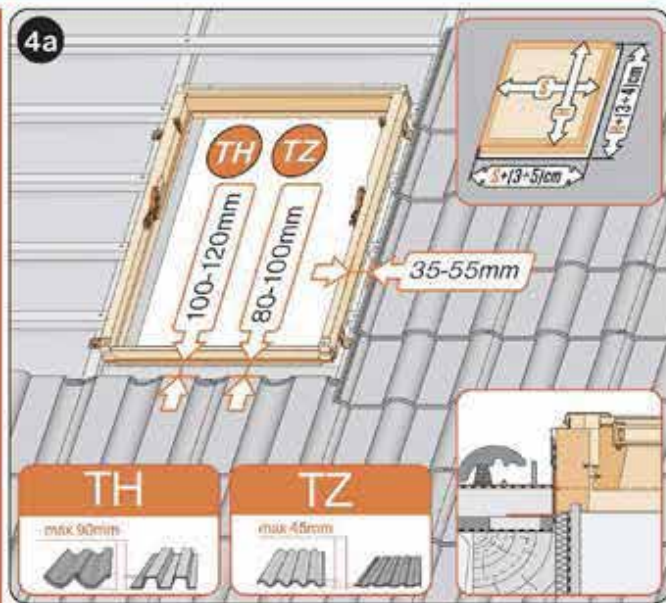
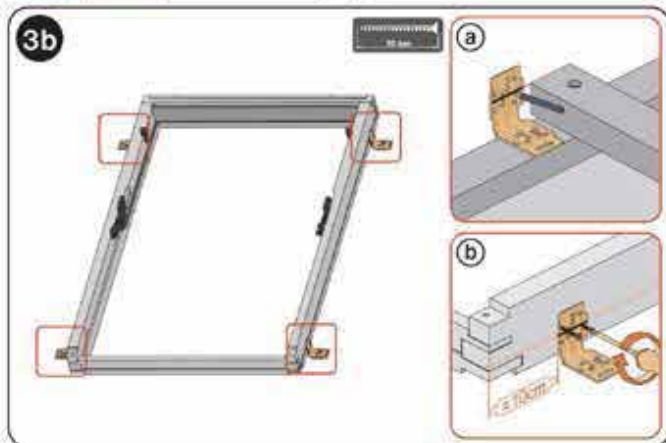
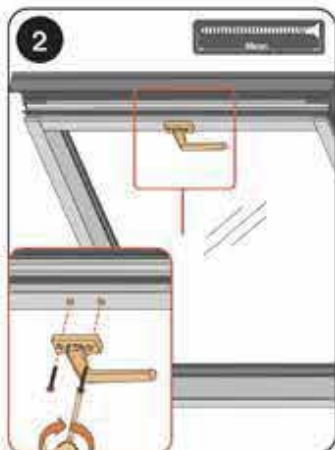
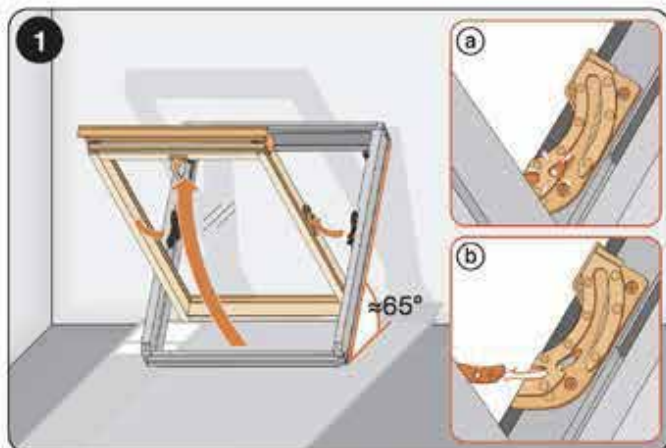
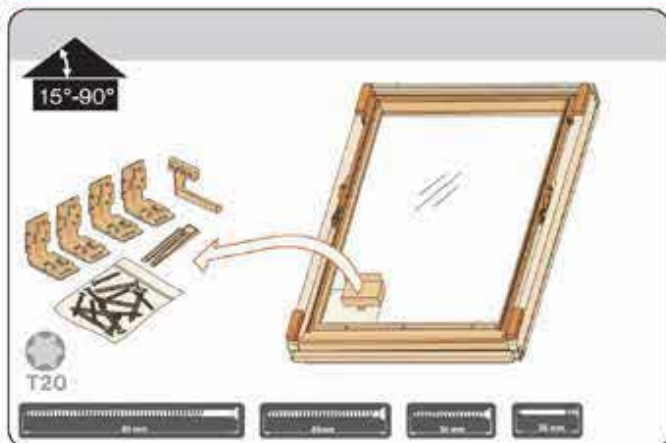

FINESTRA PER MANSARDA DK 500V

02

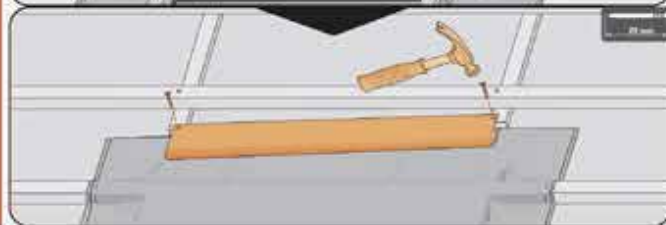
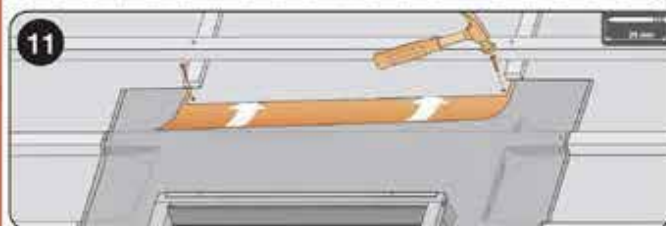
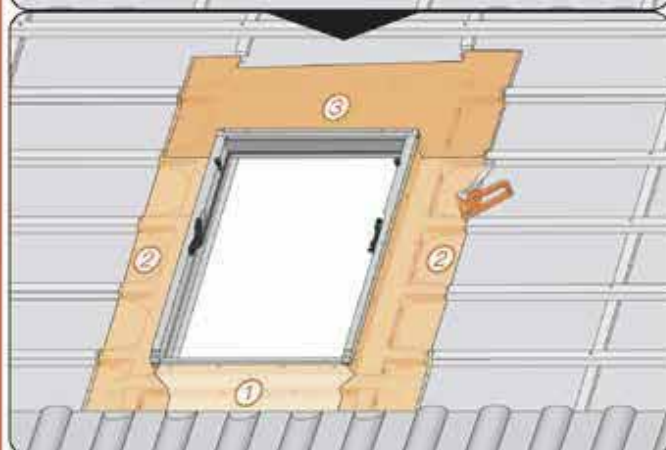
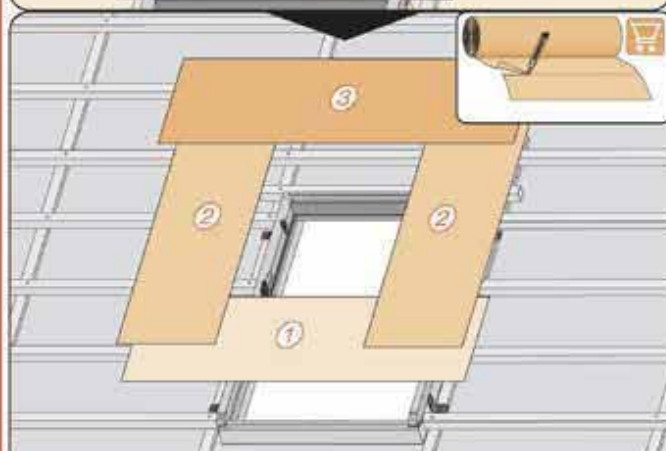
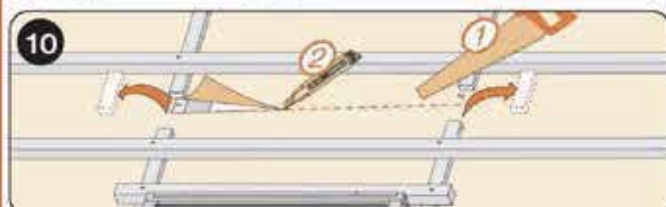
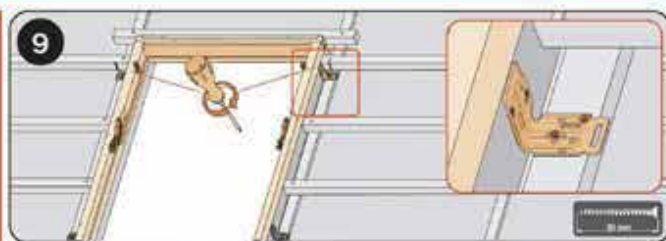
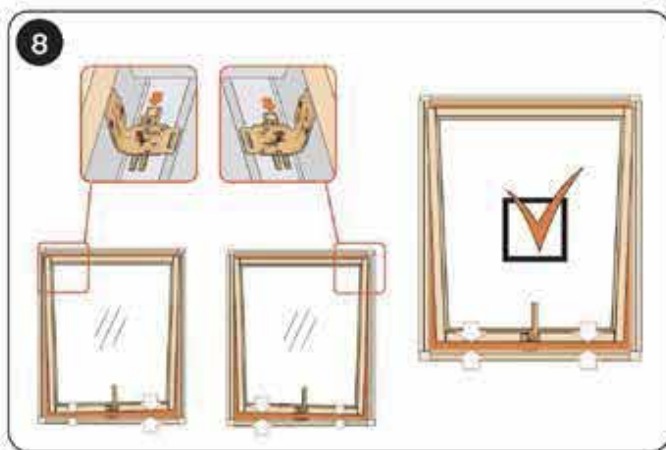
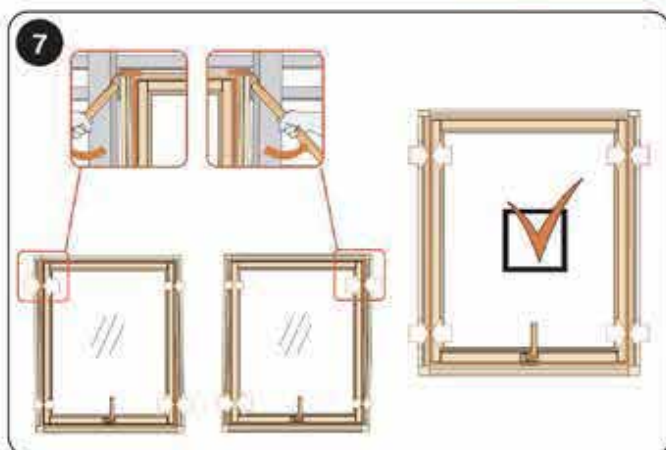
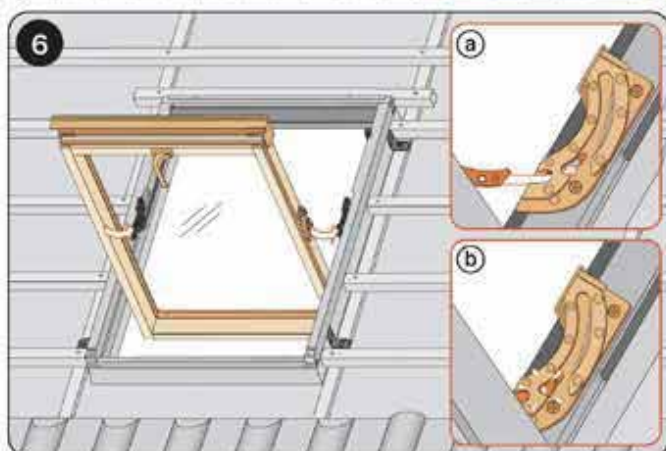
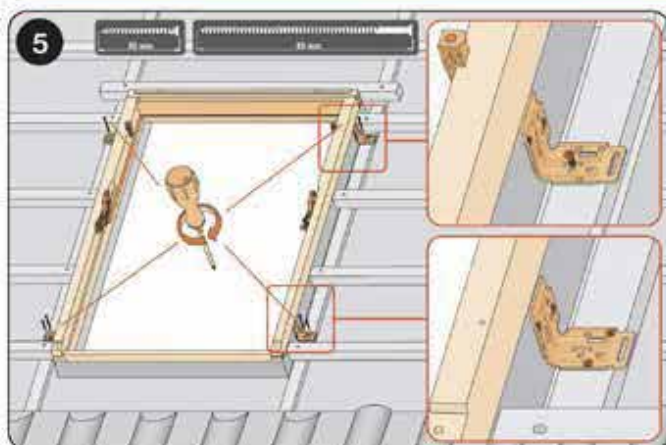

FINESTRA PER MANSARDA DK 500V

03

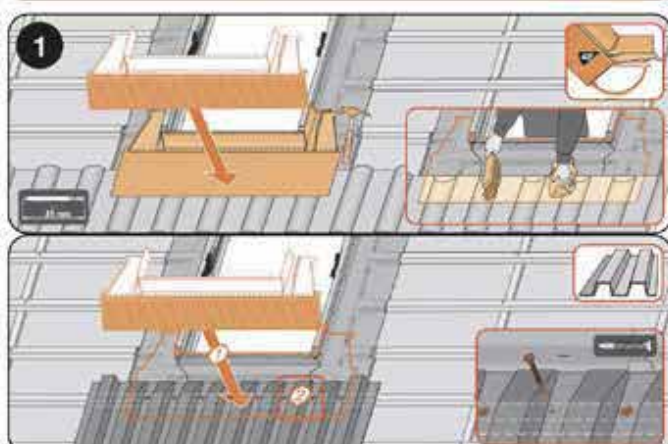
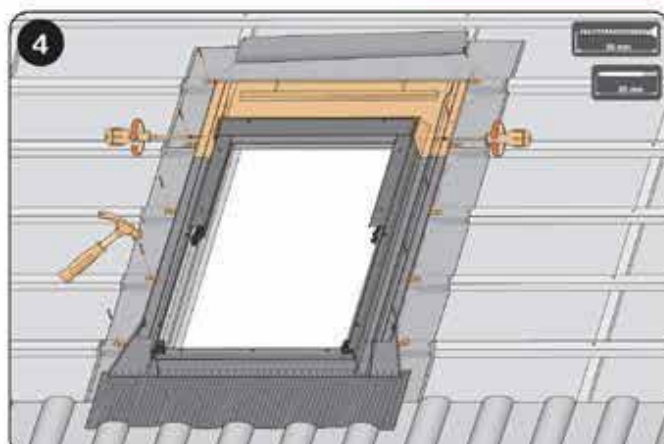
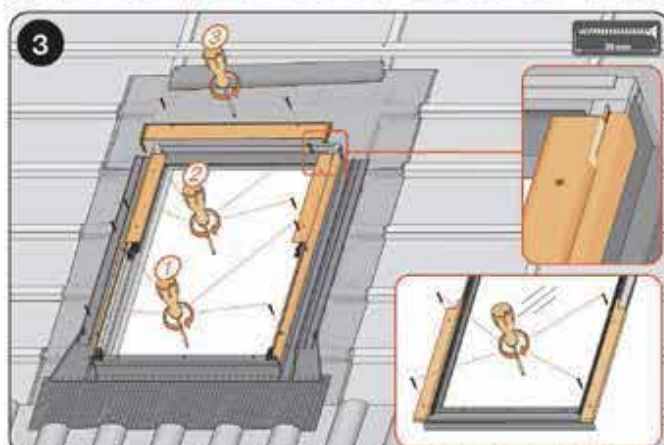
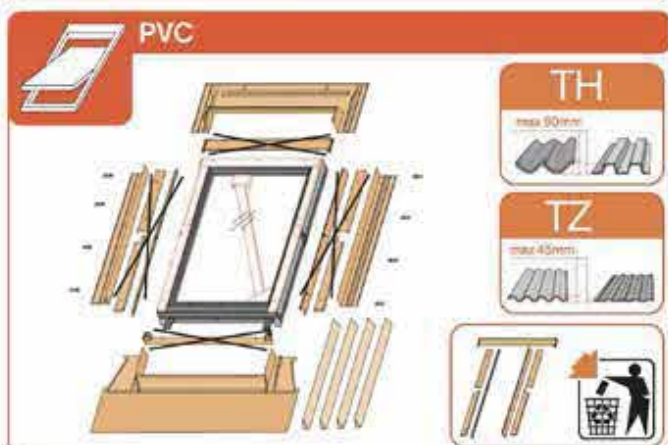
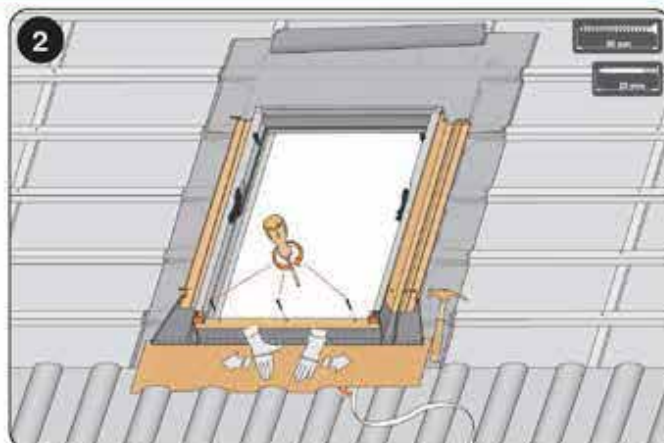
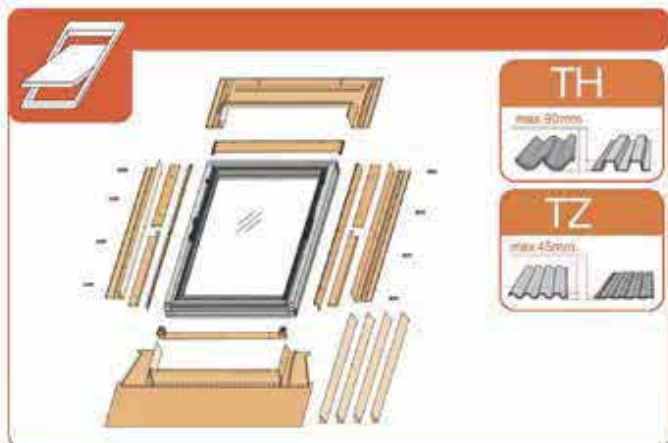

FINESTRA PER MANSARDA DK 500V

04

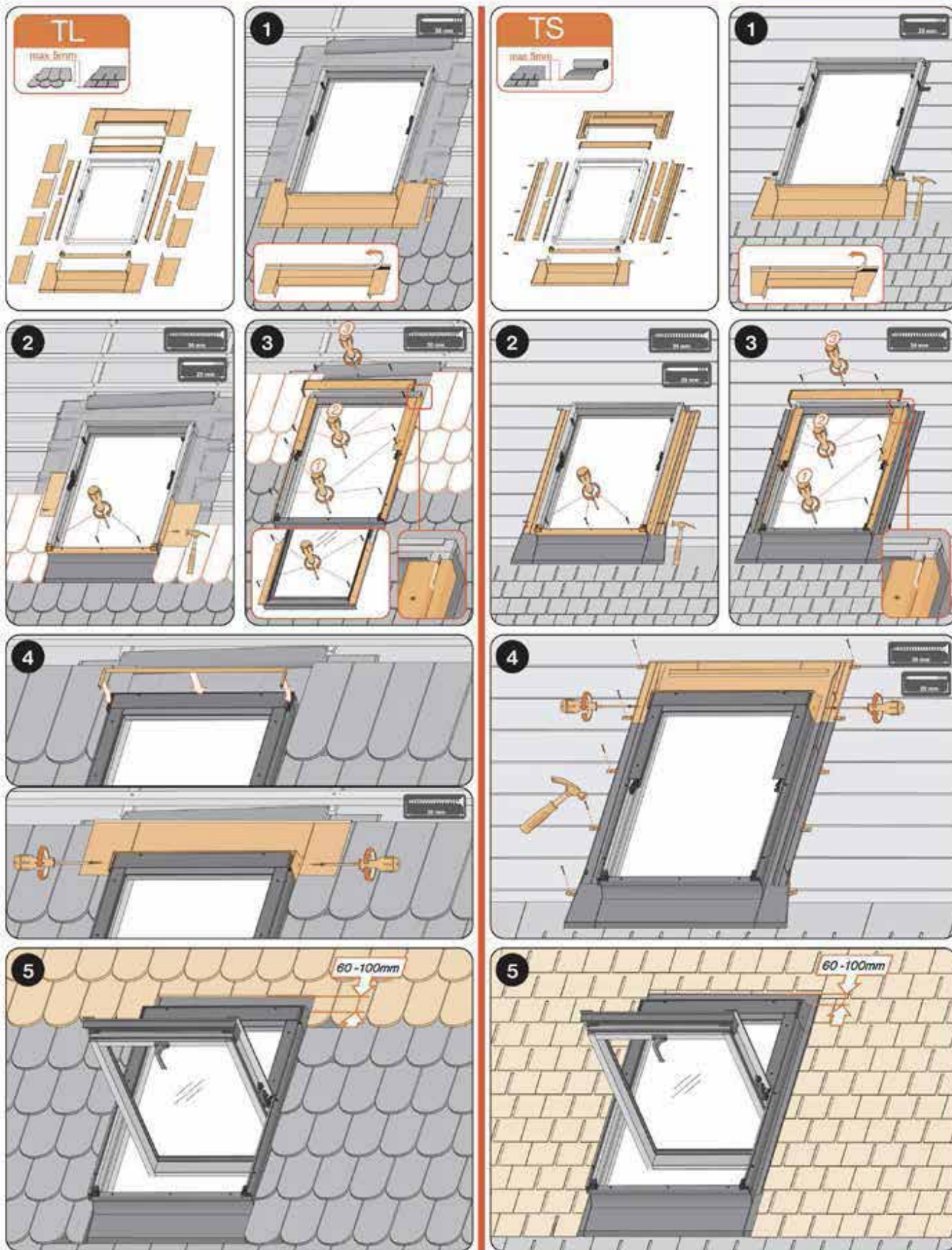

FINESTRA PER MANSARDA DK 500V

Descrizione	Unità	Specifica tecnica armonizzata
RESISTENZA AL CARICO DEL VENTO	Classe C3 ⁽¹⁾	
RESISTENZA ALLA NEVE E AL CARICO PERMANENTE	4H - 16 - 4 ⁽²⁾	
REAZIONE AL FUOCO	npd ⁽³⁾	
RESISTENZA AL FUOCO	npd	
COMPORTAMENTO AL FUOCO DALL'ESTERNO	npd	
TENUTA ALL'ACQUA NON COPERTO (A)	Classe 9A	
RESISTENZA ALL'URTO	Classe 3 - 450 mm	EN 14351-1:2006+A2:2016
CAPACITÀ PORTANTE DEI DISPOSITIVI DI SICUREZZA	npd	
PRESTAZIONE ACUSTICA (dB)	31 (-1; -3)	
TRASMITTANZA TERMICA (W / m ² K)	1,3 ⁽⁴⁾	
PROPRIETÀ RADIATIVE - FATTORE SOLARE	0,53	
PROPRIETÀ RADIATIVE - TRASMISSIONE LUMINOSA	0,76	
PERMEABILITÀ ALL'ARIA	Classe 3	

⁽¹⁾ per finestre di dimensioni in larghezza > 114 cm o in altezza > 118 cm: npd;

⁽²⁾ H - vetro esterno temperato;

⁽³⁾ prestazione non determinata (no performance determined).

⁽⁴⁾ per la dimensione di riferimento (114 x 140 cm) - secondo la norma EN ISO 12567-2

FINESTRA PER MANSARDA DK 500V

3. SISTEMA DI VENTILAZIONE/ACCESSORI

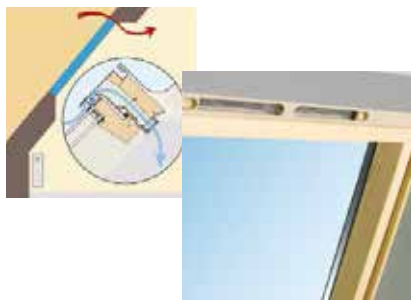

Grazie al nuovo sistema di ventilazione il passaggio d'aria raggiunge circa i 20 m³/h. È la quantità d'aria che entra nella stanza attraverso la finestra da 78 cm o 114 cm di larghezza con una differenza di pressione di 10 Pa. Le finestre da 78 cm di larghezza e maggiori, nel sistema di ventilazione ha due (2) aperture. Nelle finestre da 55 cm e 66 cm il sistema di ventilazione permette un ricambio d'aria minore pari a circa 15 m³/h. Le finestre da 55 cm e 66 cm di larghezza nel sistema di ventilazione hanno una (1) sola apertura.

- Vetro Isolante



La finestra ha un'ampia superficie vetrata che permette un maggior irraggiamento della stanza. Tutte le finestre hanno un doppio vetro con intercapedine riempita di gas inerte, che garantisce un ottimo isolamento termico ed acustico.

Il vetro interno è ricoperto da uno strato riflettente che permette di ridurre le perdite di calore in inverno ed il surriscaldamento in estate.

- Rendimento energetico $U_g = 1,10 \text{ W/m}^2\text{K}$

U_g è il coefficiente di trasmittanza termica della sola vetrata.
N.B: più bassi sono i valori migliore è l'isolamento.

- Legno di Alta Qualità



Le parti in legno delle nostre finestre sono in pino silvestre di prima qualità. Laminato per solidità.

Trattato con impregnante e finito con vernice acrilica ecologica; una soluzione ideale per solidità ed estetica nel rispetto dell'ambiente.

Il legno è protetto nella parte esterna da profili resistenti alle intemperie e ai raggi UV.

- Raccordo Esterno



Il raccordo esterno è un elemento essenziale che permette una corretta installazione di una finestra in tetti a falde, questo permette una perfetta integrazione col tetto ed è un elemento fondamentale per l'impermeabilizzazione e per la protezione dal vento.

I raccordi sono in alluminio ricoperti con uno strato di poliestere.

Il colore base è il grigio-marrone (RAL 7022) che ben si sposa con i colori dei materiali utilizzati sui tetti.

- Accessori



È disponibile una vasta gamma di accessori, sia interni che esterni: tende ombreggianti e oscuranti di due colori.

Per finestre non raggiungibili manualmente si possono utilizzare aste o applicativi elettrici.

- Ampia scelta di applicazioni

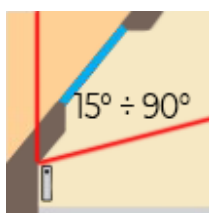

Grazie alla progettazione studiata di finestre e scossaline, possono essere installate su tetti con qualsiasi inclinazione compresa tra 15 e 90 gradi.

FINESTRA PER MANSARDA DK 500V

4. DATI TECNICI

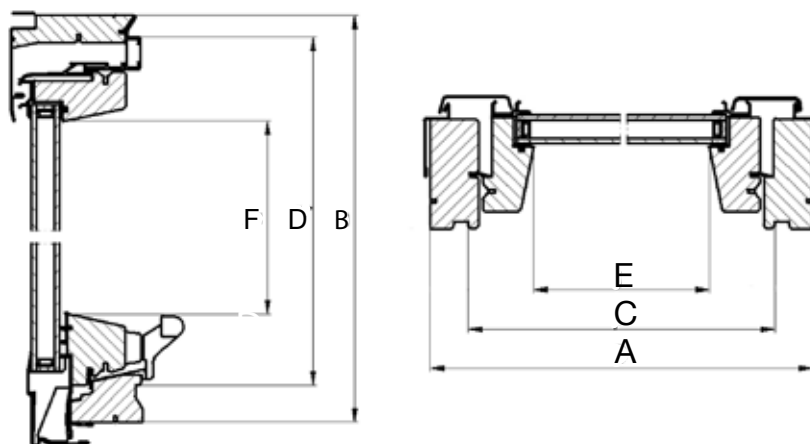

Dimensioni Nominali	Esterno Telaio		Interno Telaio		Vetro Effettivo		
	A	B	C	D	E	F	Area (m ²)
550 x 780	545	774	480	708	462	691	0,320
550 x 980	545	973	480	908	462	890	0,410
660 x 980	655	973	590	908	572	890	0,620
660 x 1.180	655	1179	590	1108	572	1090	0,620
780 x 980	775	973	710	927,5	692	890	0,620
780 x 1.180	775	1173	710	1108	692	1090	0,750
780 x 1.400	775	1393	710	1328	692	1310	0,910
940 x 980	935	973	870	927,5	852	890	0,760
1.140 x 1.180	1135	1173	1070	1108	1052	1310	1,380
1.340 x 980	1335	973	1270	908	1252	890	1,110

5. VOCI DI CAPITOLATO

Voce	Descrizione	Unità	Prezzo
Dak.R.ROOF1.401xV	Fornitura e posa in opera di finestra con apertura a bilico, dotata, nel telaio superiore, di un sistema di ventilazione regolabile e di maniglia con due scatti di microapertura, posta sulla parte inferiore della finestra, tale da garantire un costante ricircolo d'aria e una massima manovrabilità. Soluzione di alta qualità per il tetto insistente su locali abitabili per le caratteristiche tecniche e costruttive con cui è realizzata. Realizzata in alluminio ossidato preverniciato, telaio interno in legno di pino silvestre, privo di nodi e trattato con vernice acrilica trasparente, vetro per evitare il "ponte termico" 4-16-4 mm (vetro isolante temperato interno ed esterno da 4 mm e una intercapedine da 16 mm). Utilizzata nei sottotetti a mansarda ad uso abitativo e/o insistenti su locali destinati ad altre attività.		
Dak.R.ROOF1.4010V	Dimensioni 550 x 780 mm.....	pz.	-
Dak.R.ROOF1.4011V	Dimensioni 550 x 980 mm.....	pz.	-
Dak.R.ROOF1.4017V	Dimensioni 660 x 980 mm.....	pz.	-
Dak.R.ROOF1.4012V	Dimensioni 660 x 1.180 mm.....	pz.	-
Dak.R.ROOF1.4013V	Dimensioni 780 x 980 mm.....	pz.	-
Dak.R.ROOF1.4014V	Dimensioni 780 x 1.180 mm.....	pz.	-
Dak.R.ROOF1.4015V	Dimensioni 780 x 1.400 mm.....	pz.	-
Dak.R.ROOF1.4018V	Dimensioni 940 x 980 mm.....	pz.	-
Dak.R.ROOF1.4016V	Dimensioni 1.140 x 1.180 mm.....	pz.	-
Dak.R.ROOF1.4019V	Dimensioni 1.340 x 980 mm.....	pz.	-